



BENDERA DAN LAGU

NEGARA BRUNEI DARUSSALAM

**THE BRUNEI DARUSSALAM
STATE FLAG AND NATIONAL ANTHEM**

**BENDERA DAN LAGU KEBANGSAAN
NEGARA BRUNEI DARUSSALAM**



**THE BRUNEI DARUSSALAM
STATE FLAG AND NATIONAL ANTHEM**



**KEBAWAH DULI YANG MAHA MULIA PADUKA SERI BAGINDA
SULTAN HAJI HASSANAL BOLKIAH MU'IZZADDIN WADDAULAH IBNI
AL-MARHUM SULTAN HAJI OMAR 'ALI SAIFUDDIEN SA'ADUL KHAIRI WADDIEN,
SULTAN DAN YANG DI-PERTUAN NEGARA BRUNEI DARUSSALAM**



Terbitan:
Bahagian Penerbitan dan Komunikasi Strategik
Jabatan Penerangan
Jabatan Perdana Menteri
Negara Brunei Darussalam

Edisi 2022
Hak Cipta Terpelihara

ISBN:
978-99917-84-30-4

KANDUNGAN

- 1** Bendera Negara Brunei Darussalam
- 6** Panji-panji Rasmi Negara Brunei Darussalam
- 8** Lagu Kebangsaan Negara Brunei Darussalam
- 9** Seni Kata Lagu Kebangsaan Negara Brunei Darussalam
- 10** Lirik Lagu Kebangsaan Negara Brunei Darussalam
- 11** Garis Panduan Menaikkan Bendera Negara Brunei Darussalam
- 17** Cara Pemasangan dan Pengibaran Bendera Negara Brunei Darussalam di Bangunan-bangunan Kerajaan dan Awam

CONTENTS

- 21** The Brunei Darussalam State Flag
- 26** The National Crest of Brunei Darussalam
- 28** The Brunei Darussalam National Anthem
- 29** Translation of the Brunei Darussalam National Anthem
- 30** Lyrics of the Brunei Darussalam National Anthem
- 31** Guidelines on how to use the Brunei Darussalam Flag
- 37** How to install and hoist the Brunei Darussalam Flag on Government and Public Buildings



BENDERA NEGARA BRUNEI DARUSSALAM

Bendera Negara Brunei Darussalam dalam bentuknya yang ada sekarang kecuali lambangnya telah digunakan semenjak tahun 1906 ketika Brunei menjadi sebuah naungan berikutan dengan satu perjanjian yang ditandatangani di antara Brunei dengan Great Britain. Lambang itu telah ditekadkan dalam tahun 1959 selepas pemasyhuran perlembagaan yang bertarikh 29 September 1959.

Sebelum tahun 1906, Negara Brunei Darussalam tiada mempunyai bendera kebangsaan, tetapi bendera-bendera perseorangan atau panji-panji peribadi banyak digunakan. Di antara bendera-bendera perseorangan itu, bendera sultan dan wazir-wazirlah yang mustahak sekali.

Pada zaman dahulukala Brunei mempunyai empat orang wazir atau pembesar-pembesar negara terutama yang diberikan kuasa-kuasa pemerintahan dan pentadbiran oleh sultan mengikut pangkat masing-masing.

Wazir yang kanan sekali pada masa itu ialah Pengiran Bendahara. Wazir-wazir yang tiga orang lagi itu jika mengikut kebesaran pangkat masing-masing ialah Pengiran Digadong, Pengiran Pemancha dan Pengiran Temenggong.

Seorang Perdana Wazir dengan gelaran Duli Yang Teramat Mulia Paduka Seri Pengiran Perdana Wazir Shahibul Himmah Wal-Waqar telah dilantik pada 6 Februari 1970. Mengikut gelarannya Duli Pengiran Perdana Wazir adalah terkanan sekali dari empat orang wazir-wazir yang lain.

Dahulu Pengiran Perdana Wazir juga dianugerahkan bendera peribadi oleh Kebawah Duli Yang Maha Mulia Paduka Seri Baginda Sultan dan Yang Di-Pertuan Negara Brunei Darussalam. Bendera itu bertanahkan putih dengan lambang panji-panji Kerajaan Brunei yang di'sulai' dengan keris 'Si Kikil' berwarna kuning.

Bendera peribadi Pengiran Bendahara ialah putih; hijau untuk Pengiran Digadong; hitam untuk Pengiran Pemancha; dan merah untuk Pengiran Temenggong.

Pegawai-pegawai rendah yang dikenali sebagai Cheteria-cheteria, Pengiran-pengiran dan rakyat ada juga mempunyai bendera-bendera peribadi masing-masing yang dianugerahkan oleh sultan. Bendera-bendera itu dapat dikenali mengikut bentuk dan warna yang berbeza-beza.

Ketika Negara Brunei Darussalam menandatangani perjanjian tahun 1906, maka adalah disedari bahawa negara ini mestilah mempunyai satu bendera negara supaya selari dengan negara-negara yang lain.

Pelbagai cadangan telah dikemukakan dan rajah-rajah telah dibuat tentang bendera yang dirancangkan itu. Akhirnya bentuk bendera yang ada sekarang iaitu berwarna kuning, putih, dan hitam telah dipersetujui.

Pemilihan warna ini sebagai satu tanda membuktikan bahawa pihak-pihak yang memberi persetujuan atas perjanjian tersebut iaitu kuning, putih, dan hitam telah disatukan dalam bendera baharu itu.

Warna bendera wazir-wazir yang lain tidak dimasukkan ke dalam bendera baharu kerana pada masa menandatangani perjanjian itu hanya dua orang wazir sahaja yang masih hidup. Pengiran Digadong dan Pengiran Temenggong telah mangkat dan jawatan mereka belum diisi lagi.

Selepas pengiktirafan ke atas bendera negara, maka bendera-bendera yang sememang tersedia dipakai telah terus digunakan dan dikibarkan pada hari-hari kebesaran negara untuk mengetahui pangkat seseorang. Bendera negara yang baharu itu telah dikibarkan di pejabat-pejabat kerajaan dan rakyat dan penduduk negara ini.

Bendera yang pelbagai jenis itu dikurangkan bilangannya selepas pemasyhuran perlembagaan pada 29 September 1959 untuk dikibarkan pada hari kebesaran negara.

Selain dari bendera-bendera perseorangan yang dibenarkan khas oleh sultan untuk terus digunakan, bendera-bendera perseorangan untuk rakyat dan Pengiran-pengiran kebanyakan telah dihapuskan. Mereka sekarang menggunakan bendera negara pada hari-hari kebesaran negara.

Di antara Pengiran-pengiran dan orang-orang kenamaan yang diberikan kebenaran menggunakan bendera-bendera peribadi ialah:

- a) Keturunan Sultan-sultan sampai ke antah;
- b) Keturunan Wazir-wazir sampai ke piut;
- c) Keturunan Cheteria-cheteria sampai ke cucu; dan
- d) Menteri sampai ke Damong.

Bendera-bendera peribadi mereka telah diubah dengan menambah lambang negara yang berwarna merah di atas tanah kuning pada penjuru atas sebelah kiri bendera itu.

Berikutan dengan pemasyhuran perlembagaan, beberapa perubahan telah dilaksanakan ke atas bendera-bendera peribadi Kebawah Duli Yang Maha Mulia Paduka Seri Baginda Sultan dan Yang Di-Pertuan Negara Brunei Darussalam dan Kebawah Duli Yang Maha Mulia Paduka Seri Baginda Raja Isteri.

Sekarang bendera peribadi Kebawah Duli Yang Maha Mulia Paduka Seri Baginda Sultan berwarna kuning dan termasuk di dalamnya lambang diraja di atas tanah merah dan letaknya di tengah-tengah bendera. Bendera Kebawah Duli Yang Maha Mulia Paduka Seri Baginda Raja Isteri berwarna kuning muda dan termasuk di dalamnya lambang diraja di atas tanah merah dan letaknya di tengah-tengah bendera.



**Bendera Sultan Brunei
kurun 18-19 Masihi.**



**Bendera Brunei
Darussalam dari tahun
1906 hingga 1959.**



**Bendera rasmi Negara
Brunei Darussalam
sejak tahun 1959
hingga sekarang.**

Bendera negara yang berbentuk segi empat tepat dibahagi kepada empat bahagian - dua empat persegi panjang condong dan dua empat persegi panjang ganjil. Terbang melintang empat persegi panjang tepat itu ialah sebuah empat persegi panjang condong yang dimulakan 2 ½ inci ke bawah dari sudut atas sebelah kiri menghala ke sebelah kanan ke bawah yang jaraknya 2 ½ inci juga dari bawah sebelah kanan.

Ukuran bendera biasa ialah 72 inci panjang dan 36 inci lebar.

Empat persegi condong yang membahagi empat persegi tepat itu telah menjadikan dua empat persegi ganjil, iaitu satu di sebelah atas bendera itu dan satu lagi di sebelah bawah dan yang di bawahnya bertentangan bentuknya dengan yang di sebelah atas.

Di tengah-tengah bendera itu dimasukkan panji-panji negara yang berwarna merah.

Jari-jari telunjuk pada tangan-tangan yang tegak ke atas menjunjung lambang yang berwarna merah itu adalah sama jaraknya dari kiri kanan tepi bendera itu, iaitu 24 inci.

Cogan kata negara adalah disatukan dalam lambang itu: ditulis dalam bahasa Arab dengan berwarna kuning bermaksud 'Sentiasa Membuat Kebajikan Dengan Petunjuk Allah'.

Empat jenis warna telah dimasukkan ke dalam bendera itu, merah untuk panji-panji; kuning untuk empat persegi ganjil; putih untuk empat persegi condong di atas; dan hitam untuk empat persegi condong di bawah.

UKURAN STANDARD

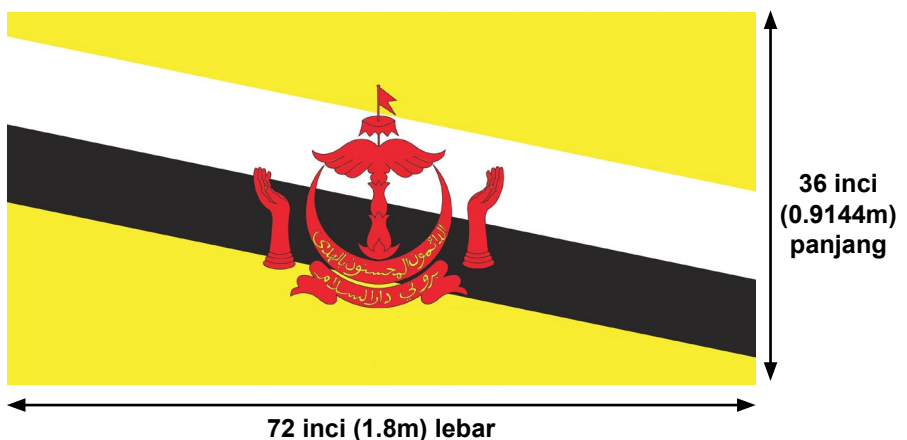



BENDERA NEGARA BRUNEI DARUSSALAM

*Tulisan ayat di dalam panji-panji bermaksud:
"Sentiasa Membuat Kebajikan Dengan Petunjuk Allah"*

PANJI-PANJI RASMI NEGARA BRUNEI DARUSSALAM

Panji-panji rasmi Negara Brunei Darussalam mengandungi:

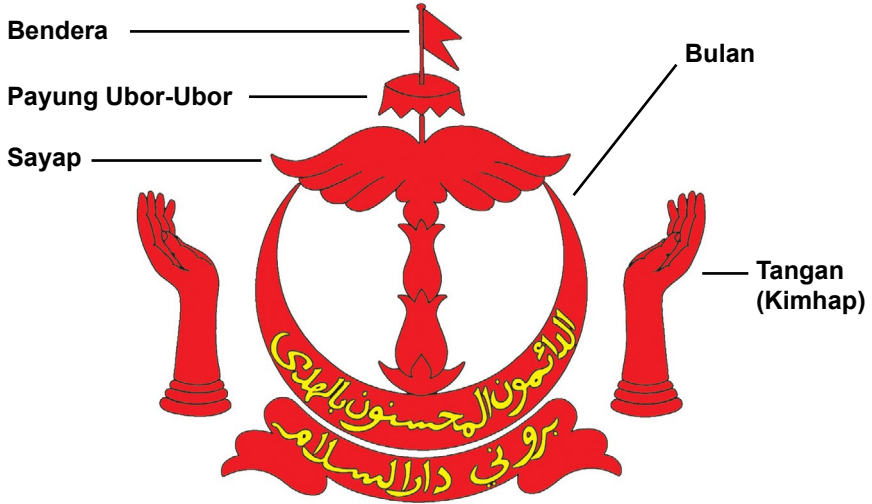

Panji-panji tersebut diperolehi dari lambang diraja. Keasliannya masih dapat mempertahankan statusnya sebagai salah satu daripada lambang-lambang diraja.

Lambang rasmi yang ada pada masa ini telah pun dicap di atas bendera rasmi Negara Brunei Darussalam selepas pengumuman Perlembagaan Brunei pada tahun 1959.

Panji-panji rasmi Negara Brunei Darussalam mengandungi:

- Bendera
- Payung Ubor-ubor
- Sayap
- Tangan (Kimhap)
- Bulan

Bendera dan Payung Ubor-ubor telah menjadi alat kebesaran Kerajaan Negara Brunei Darussalam sejak terbentuknya lambang rasmi ini.

Sayap:

Merupakan sayap kepada keempat-empat bulu dan melambangkan perlindungan keamanan, ketenangan, kemajuan dan kemakmuran di dalam negeri.

Tangan dan Kimhap:

Melambangkan jaminan kerajaan untuk memperbaiki kebajikan keamanan dan kemakmuran negara.

Bulan:

Merupakan simbol Islam, agama rasmi Negara Brunei Darussalam.

Cogan kata pada panji-panji tersebut bermaksud “Sentiasa Membuat Kebajikan Dengan Petunjuk Allah”.

Tulisan di bawah bulan pada panji-panji tersebut berbunyi ‘Brunei Darussalam’ yang bermaksud ‘Brunei Rumah Keamanan’.



LAGU KEBANGSAAN NEGARA BRUNEI DARUSSALAM

Lagu Kebangsaan Negara Brunei Darussalam yang selalu dimainkan di istiadat-istiadat rasmi di Negara Brunei Darussalam telah diakui secara rasmi dalam tahun 1951 iaitu selepas Sultan Sir Omar 'Ali Saifuddien (Al-Marhum Sultan Haji Omar 'Ali Saifuddien Sa'adul Khairi Waddien) dimahkotakan sebagai Sultan pada 6 Jun 1950 bagi menggantikan paduka kekandanya Al-Marhum Sultan Ahmad Tajuddin.

Dalam tahun 1947 sekumpulan pemuda berpendapat bahawa negara mereka patut mempunyai lagu kebangsaannya sendiri seperti negara-negara moden yang lain. Mereka telah memilih dua orang dari kumpulan itu untuk mengubah lagu serta menyusun seni katanya sekali dan dari usaha mereka berdua itu, lagu kebangsaan yang ada sekarang ini telah wujud.

Lagu kebangsaan ini sekarang dimainkan di segenap pelusuk negara ini di dalam semua majlis-majlis beristiadat.

Penggubah lagunya ialah Allahyarham Awang Haji Besar bin Sagap dan penyusun seni katanya ialah Allahyarham Yang Amat Mulia Pengiran Setia Negara Pengiran Haji Mohd. Yusof bin Pengiran Haji Abd. Rahim.



**Allahyarham Awang Haji Besar
bin Sagap**



**Allahyarham Yang Amat Mulia Pengiran
Setia Negara Pengiran Haji Mohd. Yusof
bin Pengiran Haji Abd. Rahim**

Sebelum mendapat akuan, lagu kebangsaan ini telah menempuh pelbagai perubahan melalui usaha beberapa orang guru-guru Melayu, khususnya, Awang Haji Mohamed Sum bin Hashim, orang yang pertama sekali mengenalkan lagu ini kepada murid-murid di sekolah-sekolah Melayu yang terletak di Bandar Brunei (sekarang Bandar Seri Begawan).

Usaha mengenalkan lagu ini telah menular dengan cepatnya kerana tidak beberapa lama setelah itu guru-guru Melayu yang lain pula telah mengajarkannya kepada murid-murid mereka di sekolah masing-masing di seluruh Negara Brunei Darussalam. Dalam tempoh beberapa minggu sahaja kebanyakan murid-murid sekolah telah pandai menyanyikan lagu kebangsaan ini dengan seni katanya sekali.

Lagu kebangsaan ini telah diberi penghormatan yang sama dengan Lagu Kebangsaan British, 'God Save The King' yang juga dimainkan di majlis-majlis beristiadat.

Pengiktirafan diraja atas lagu kebangsaan itu telah didapati tidak berapa lama kemudiannya apabila Al-Marhum Sultan Ahmad Tajuddin menghadiri satu istiadat menaikkan bendera pada hari ulang tahun Barisan Pemuda Brunei yang telah diadakan di Bandar Brunei dalam tahun 1947.

Di istiadat tersebut, baginda telah menaikkan bendera tersebut dengan diiringi lagu yang digubah oleh Allahyarham Awang Haji Besar bin Sagap.

SENI KATA LAGU KEBANGSAAN NEGARA BRUNEI DARUSSALAM

Ya Allah, lanjutkanlah usia
Kebawah Duli Yang Maha Mulia
Adil berdaulat, menaungi nusa
Mempimpin rakyat, kekal bahagia
Hidup sentosa, negara dan sultan
Ilahi selamatkan Brunei Darussalam.

LIRIK LAGU KEBANGSAAN NEGARA BRUNEI DARUSSALAM

(ALLAH PELIHARAAN SULTAN)

Lagu: Hj Awg Besar Sagan
Lirik: Yura Halim
Susunan Musik: Manaf Hj Kamis

Moderato ♩ = 90

SYA AL-LAH LAN. JUT KAN LAH U-SI-A KE-BA-WAH'DU LIYANG MA

HA MU-LIA A-DIL BER DAU LAT MENAUNG INU-SA MEMINI-PIN RAK

YAT KEKAL BAHAGIA... HI-DUP SEN-TO SA NE-GA RA DAN SULTAN

ILA HI-SE-LA MAT KAN BRU NEIDA RUS-SA 'LAMI

molto rit.

BRUNEI DEC 1983
SE-PERA KEMERDEKAAN 1 JAN 1984

GARIS PANDUAN MENAIKKAN BENDERA NEGARA BRUNEI DARUSSALAM

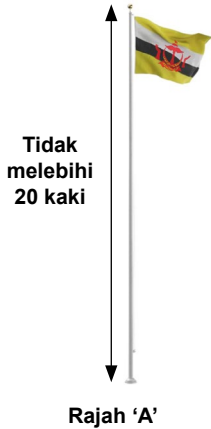

1. Tiang bendera yang digunakan di hadapan bangunan-bangunan dan rumah-rumah kediaman hendaklah tidak melebihi 20 kaki (6.096m) tingginya.
2. Bagi rumah-rumah kediaman di Kampong Ayer, tiang bendera hendaklah didakapkan pada tiang sama ada di beranda atau di anjung rumah seperti Rajah 'B'.



Rajah 'B'

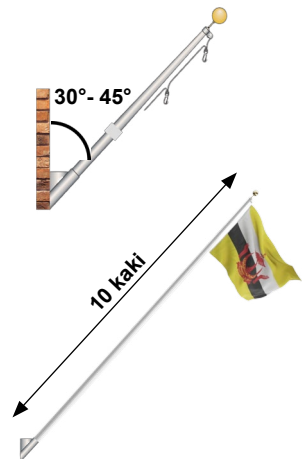

3. Bagi mereka yang tinggal di rumah-rumah kediaman atau pangsa yang tidak mempunyai kawasan untuk mendirikan tiang bendera, tiang bendera boleh didapatkan di dinding beranda dengan ukuran 10 kaki panjang (3.048m) seperti Rajah 'C' and 'C1' (untuk tingkat-tingkat bawah jika boleh; di kawasan dinding; condong kira-kira 30 hingga 45 darjah).



Rajah 'C'

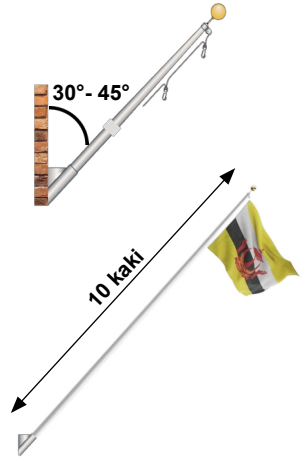

Rajah 'C1'

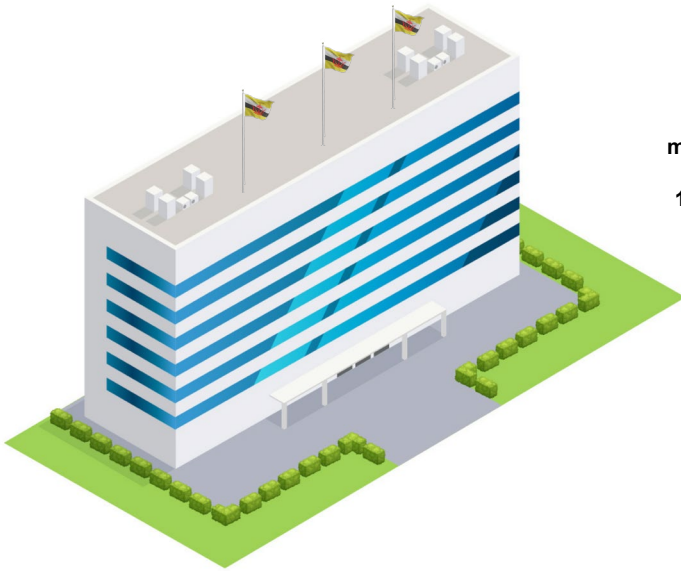

Rajah 'D'

4. Bangunan hotel dan yang seumpamanya hendaklah mengibarkan bendera di atas bangunan seperti Rajah 'D' atau di hadapan bangunan seperti Rajah 'D1' dengan syarat tiang bendera itu tidak dipacakkan di tanah.

Jika hotel mempunyai benderanya tersendiri, hendaklah tiang bendera itu diletakkan di sebelah kiri daripada tiang bendera Negara Brunei Darussalam.



Rajah 'D1'

Tinggi tiang bendera ialah tidak melebihi 10 kaki (3.048 m) jika di atas bangunan dan tidak melebihi 20 kaki (6.096m) jika di hadapan bangunan.

5. Bagi rumah-rumah persendirian, tiang bendera hendaklah didirikan di halaman rumah dan tidak dipacakkan di tanah dengan ketinggian tiang sekurang-kurangnya 20 kaki (6.096m) seperti dalam Rajah 'E'; atau didapkan pada dinding menggunakan satu tiang berukuran 10 kaki (3.048m) dan didirikan condong kira-kira 30 hingga 45 darjah seperti dalam Rajah 'E1'.

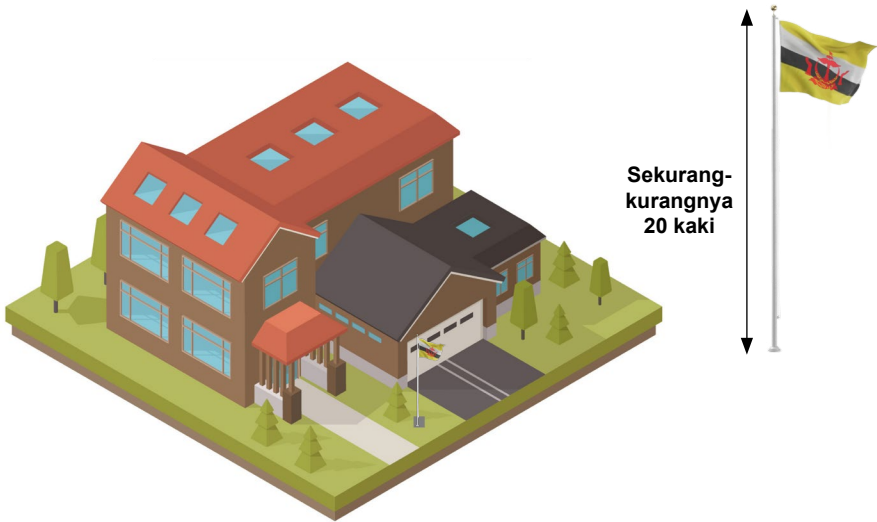

Sekurang-kurangnya 20 kaki

Rajah 'E'



30°- 45°

10 kaki

Rajah 'E1'

6. Apabila bendera dikibarkan di dalam bangunan, ketinggian tiang hendaklah yang berukuran dari 8 kaki ke 10 kaki (2.438m ke 3.048m) seperti dalam Rajah 'F'.
7. Bendera yang bersesuaian ukurannya boleh diletakkan di atas meja semasa diadakan mesyuarat-mesyuarat atau majlis-majlis rasmi seperti dalam Rajah 'F'.

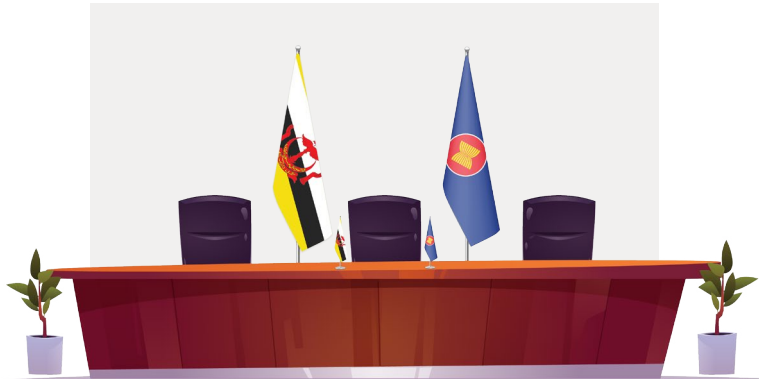

Rajah 'F'

8. Apabila dikibarkan pada sebuah kereta oleh orang-orang tertentu, bendera yang ukurannya bersesuaian hendaklah diletakkan di tengah-tengah hadapan bonet seperti dalam Rajah 'G'.



Rajah 'G'

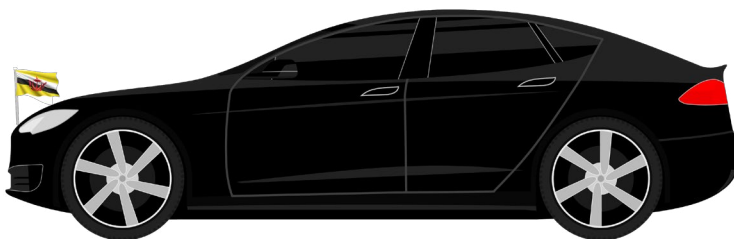

Rajah 'G1'

9. Bendera bangunan-bangunan pejabat kerajaan pada hari-hari bekerja hendaklah dikibarkan mulai dari matahari terbit dan diturunkan setelah matahari terbenam, ataupun mengikut waktu bekerja.
10. Bendera di bangunan-bangunan kerajaan dan awam dan di rumah-rumah kediaman hendaklah dikibarkan apabila arahan untuk mengibar bendera dibuat oleh pihak kerajaan bersempena hari-hari kebesaran negara seperti Hari Kebangsaan dan Hari Keputeraan Kebawah Duli Yang Maha Mulia Paduka Seri Baginda Sultan dan Yang Di-Pertuan Negara Brunei Darussalam bagi siang dan malam di sepanjang tempoh hari-hari perayaan.

11. Bendera-bendera hendaklah diturunkan daripada bangunan-bangunan awam dan rumah-rumah persendirian setelah tempoh/tarikh pengibaran bendera tamat.
12. Bendera-bendera hendaklah tidak ditinggalkan di tiang bendera sepanjang tahun dan sehingga robek setelah tempoh/tarikh pengibaran bendera tamat.

CARA PEMASANGAN DAN PENGIBARAN BENDERA NEGARA BRUNEI DARUSSALAM DI BANGUNAN-BANGUNAN KERAJAAN DAN AWAM

1. Banglo

Di kawasan hadapan rumah dengan menggunakan G.1 pipa (pipe): 1 inci x 20 kaki.

2. Rumah Pangsa (*Flat*)

- a) Di kawasan pagar dengan menggunakan G.1 pipa: 1 inci x 20 kaki.
- b) Di atas bangunan dengan menggunakan G.1 pipa: 1 inci x 10 kaki.
- c) Di kawasan beranda dengan menggunakan G.1 pipa: 1 inci x 10 kaki.
- d) Di kawasan dinding rumah didirikan condong kira-kira 30 hingga 45 darjah dengan menggunakan G.1 pipa: 1 inci x 10 kaki.

3. Pejabat

- a) Di kawasan pagar dengan menggunakan G.1 pipa: 1 inci x 20 kaki.
- ATAU**
- b) Di atas bangunan dengan menggunakan G.1 pipa: 1 inci x 10 kaki.

4. Tapak Binaan

Di hadapan pejabat (*office*) sementara dengan menggunakan G.1 pipa: 1 inci x 20 kaki.

Nota:

- a) Bendera sebagai hiasan yang dikibarkan semasa upacara-upacara rasmi hendaklah berukuran 36 inci x 72 inci (0.9144m x 1.8m).
- b) Bendera yang dikibarkan untuk penggunaan harian di jabatan kerajaan hendaklah berukuran 48 inci x 96 inci (1.2m x 2.4m).



THE BRUNEI DARUSSALAM STATE FLAG

The Brunei Darussalam State Flag in its present form, except for the crest, has been in use since 1906 when Brunei became a protected state, following the signing of an agreement between Brunei and Great Britain. The crest was superimposed in 1959 after the promulgation of the Constitution of September 29, 1959.

Prior to 1906, Brunei had no state flag but individual flags or personal standards were very much in use. Of the personal standards, those of the Sultan and the wazirs were the most important.

In the old days, Brunei had four wazirs or principal state officials to whom the Sultan delegated his executive and administrative powers in accordance with their ranks.

Of the wazirs, the most senior at the time was the Pengiran Bendahara. The three other wazirs, in order of seniority, were the Pengiran Digadong, Pengiran Pemancha and Pengiran Temenggong.

A premier wazir with the title of Duli Yang Teramat Mulia Paduka Seri Pengiran Perdana Wazir Sahibul Himmah Wal-Waqar was appointed on February 6, 1970. As the title suggests the Duli Pengiran Perdana Wazir takes precedence over all the other four wazirs.

The Pengiran Perdana Wazir also has a personal standard flag granted to him by His Majesty the Sultan and Yang Di-Pertuan of Brunei Darussalam. The standard is white superimposed in the centre with the state crest in light yellow. The crest is supported by 'Si Kikil', a kris crossed by its sheath.

The personal standards of the Pengiran Bendahara, Pengiran Digadong, Pengiran Pemancha and Pengiran Temenggong are white, green, black and red respectively.

The Sultan had also bestowed personal flags to lesser officials known as Cheterias, Pengirans and other subjects.

When Brunei signed the agreement of 1906, it was felt that the state should fall in line with international practice in regard to the adoption of a flag for the state.

Suggestions were put forward and sketches were made on the proposed state flag. Finally, the design of the existing flags of yellow, white and black was adopted.

The choice of those colours were symbolic of the fact that the principal signatories to the agreement were the Sultan, the Pengiran Bendahara and the Pengiran Pemancha whose colours of yellow, white and black respectively, and thus, were accordingly incorporated in the new flag.

The reason why the colours of the wazirs were not incorporated in the new flag was because at that time there were only two wazirs living, the signatories to the agreement. The pengiran Digadong and Pengiran Temenggong had died and their positions had not been filled at the time of the signing of the agreement.

After the adoption of the flag, flags already in existence continued to be in use and flown on state occasions to distinguish individual ranks. The new state flag was flown only at government buildings and by Brunei residents of the state.

The use of flags was consolidated after the promulgation of the constitution of September 29, 1959, to reduce to a minimum the number of flags on state occasions.

Among the pengirans and dignitaries who are authorised to use personal standard are:

- (a) Descendants of Sultan down to four generations,
- (b) Descendants of Wazirs down to three generations,
- (c) Descendants of Chetarias down to two generations,
- (d) Menteris down to Damong.

Their personal standards incorporate the state crest in red on yellow background at the top left of the flags.

Following the promulgation of the constitution, minor alterations were made to the personal standards of His Majesty and Her Majesty Duli Raja Isteri.

His Majesty now has a personal standard of yellow incorporating the royal crest on red background at the centre of the standard.

The standard of Her Majesty is light yellow incorporating the royal crest on red background at the centre of the standard.



The sultan of Brunei Darussalam's flag in the 18th-19th century.



The Brunei Darussalam flag from 1906 to 1959.



The Brunei Darussalam State flag from 1959 until now.

The rectangular shaped state flag of four component portions – two parallelograms and two trapeziums – is cut across by a parallelogram from a point 2 ½ inches below the top left corner to a point of the same distance from the bottom corner of the right side.

The standard flag measures 72 inches in width and 36 inches in length.

The parallelogram dividing the rectangle in this manner leaves two similar trapeziums at the top and the bottom of the flag, with the lower trapezium assuming the inverted form of the upper trapezium.

The parallelogram is again divided into two parallelogram of unequal depths, the upper being one inch wider than the lower which is 7 ½ inches in width.

The centre of the flag is superimposed by the state crest in red.

The forefingers of the upright arms which support the red crest are equidistant at 24 inches from the left and right sides of the flag.

The state motto is incorporated in the crest; written in the Arabic script in yellow lettering, it means “Always Render Service By God’s Guidance”.

Four colours are incorporated in the flag, red for the crest, yellow for the trapeziums, white for the upper parallelogram and black for the lower parallelogram.

STANDARD SIZE





THE BRUNEI DARUSSALAM FLAG

*The characters inscribed on the crescent means:
"Always Render Service By God's Guidance"*

THE NATIONAL CREST OF BRUNEI DARUSSALAM

The crest consists of:

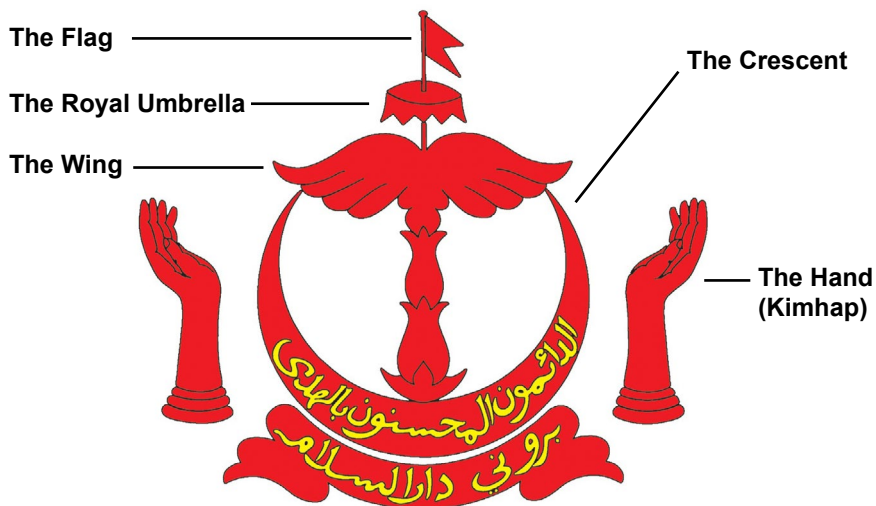

The National Crest of Brunei Darussalam has developed from a royal emblem and in its original form still maintains its status as one of the royal emblems.

The present national crest was superimposed on the national flag after promulgation of the 1959 Brunei Constitution.

The crest consists of:

- Bendera - The Flag
- Payung Ubor-ubor - The Royal Umbrella
- Sayap - The Wing
- Tangan (Kimhap) - The Hand
- Bulan - The Crescent

The bendera and Payung Ubor-ubor have been part of the royal regalia since the creation of the crest.

Sayap:

The Wing of four feathers – symbolises the protection of justice, tranquility, prosperity and peace in the country.

Tangan or Kimhap:

The Hand – signifies the government’s pledge to promote welfare, peace and prosperity.

Bulan:

The Crescent – is the symbol of Islam, the national religion of Brunei Darussalam.

The characters inscribed on the crescent is the national slogan, “Always Render Service By God’s Guidance”.

The scroll beneath the crest reads ‘Brunei Darussalam’ which means ‘Brunei, The Abode of Peace’.



THE BRUNEI DARUSSALAM NATIONAL ANTHEM

The national anthem which is played at official ceremonies in Brunei Darussalam was officially adopted in 1951 soon after His Highness Sultan Omar 'Ali Saifuddin (Al-Marhum Sultan Haji Omar 'Ali Saifuddin Sa'adul Khairi Waddien) was crowned Sultan succeeding his elder brother, the late Sultan Ahmad Tajuddin, on June 6, 1950.

In 1947, a group of youths decided that their country should fall in line with other modern states by having its own national anthem. They chose two of their number to compose the tune and write the lyrics for a national anthem and from their efforts the present national anthem was born.

The anthem is now played throughout the country on all ceremonial occasions.

The composer of the tune and the writer of lyrics were the late Awang Haji Besar bin Sagap and the late Yang Amat Mulia Pengiran Setia Negara Pengiran Haji Mohd. Yusof bin Pengiran Haji Abd. Rahim respectively.

Prior to its adoption, the national anthem went through many processes of development at the hands of several Malay teachers, in particular, Awang Haji



**Allahyarham Awang Haji Besar
bin Sagap**



**Allahyarham Yang Amat Mulia Pengiran
Setia Negara Pengiran Haji Mohd. Yusof
bin Pengiran Haji Abd. Rahim**

Mohamed Sum bin Hashim who was the first to introduce the tune to school children in Malay schools in Brunei Town (now Bandar Seri Begawan).

The idea caught up very quickly for soon other Malay teachers taught the tune to their pupils in other schools throughout the State. Within a few weeks, most school children had become familiar with the tune and lyrics of the anthem.

Although the tune was not officially adopted as the national anthem until almost four years later, its popularity had become statewide and it was the practice to play the tune at gathering such as concerts, official opening ceremonies and other functions. It was given the respect due to the British national anthem of “God Save The King”, which was also played on those occasions.

Royal recognitions of the tune as the national anthem came not long afterwards when the late Sultan Ahmad Tajuddin attended a flag raising ceremony held in Brunei Town on the anniversary of the Brunei Youth League in 1947.

At the ceremony His Highness broke the league’s standard to the accompaniment of the tune originally composed by the late Awang Haji Besar bin Sagap.

THE BRUNEI DARUSSALAM NATIONAL ANTHEM CAN BE TRANSLATED THUS:

God bless His Majesty
With a long life
Justly and nobly rule the kingdom
And lead our people happily forever
Peacefully be, the kingdom and Sultan
Lord, save Brunei, the Abode of Peace.

LYRICS OF THE BRUNEI DARUSSALAM NATIONAL ANTHEM

(ALLAH PELIHARAHA SULTAN)

Lagu: Hj Awg Besar Sagan
 Lirik: Yura Halim
 Susunan Musik: Manaf Hj Kamis

Moderato ♩ = 90

SYA AL-LAH LAN. JUT KAN LAH U-SI-A KE-BA-WAH'DU LIYANG MA

HA MU-LIA A-DIL BER DAU LAT MENAUNG INU-SA MEMINI-PIN RAK

YAT KEKAL BAHAGIA... HI-DUP SEN-TO SA NE-GA RA DAN SULTAN

ILA HI-SE-LA MAT KAN BRU NEIDA RUS-SA 'LAMI

molto rit.....

BRUNEI DEC 1983
 SEMPERA KEMERDEKAAN 1 JAN 1984

GUIDELINES ON HOW TO USE THE BRUNEI DARUSSALAM NATIONAL FLAG

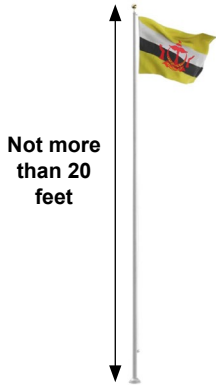
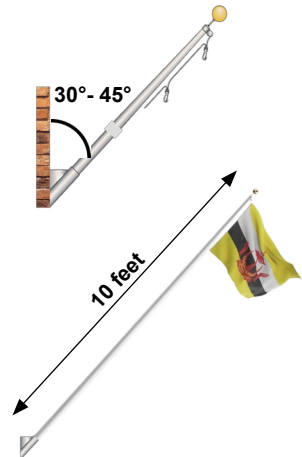

Diagram 'A'

1. The flagpole to be used in front of houses and other buildings should not be more than 20 feet (6.096m) in height.
2. For houses in Kampong Ayer, the flagpole should be mounted to a pillar of either the veranda or any part of the house that has been projected forward as in Diagram 'B'.



Diagram 'B'



3. For those who live in places without any compound such as apartments or flats, each flagpole should measure 10 feet (3.048m) in length and be secured on the walls of balconies as in Diagram 'C' and 'C1' (for the lower floors when possible; attached to the wall of 30 to 45 degrees).



Diagram 'C'

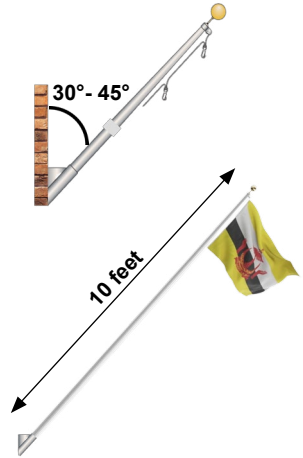

Diagram 'C1'

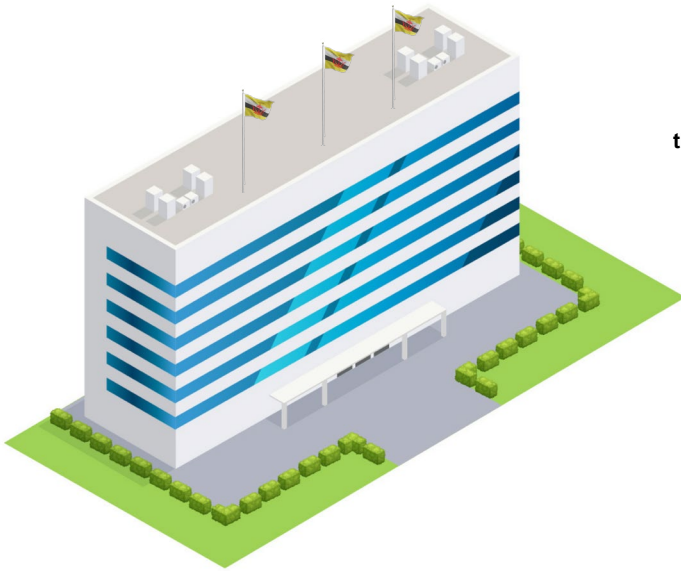

Diagram 'D'

4. Hotels and other similar buildings should hoist the flags on top of the buildings as in Diagram 'D' or as in Diagram 'D1' on condition that the flagpoles are not driven into the ground.

A hotel flag should be placed on the left of the Brunei Darussalam flag.

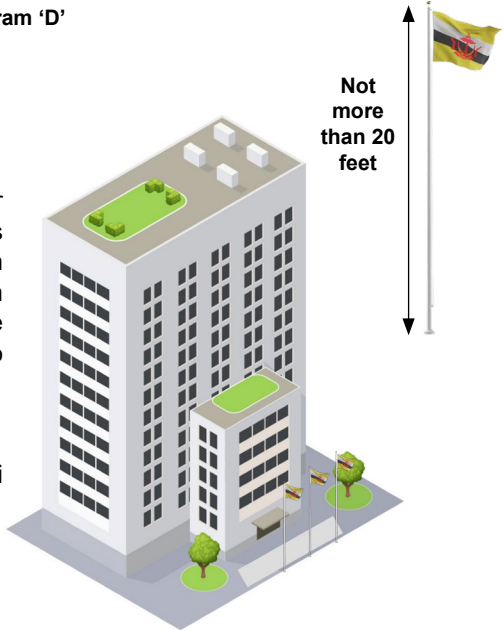

Diagram 'D1'

Each flagpole should stand not more than 10 feet (3.048m) high if on top of buildings and not more than 20 feet (6.096m) if in front of the building.

5. For private detached houses, the flagpole should be at least 20 feet (6.096m) tall and erected on the ground as in Diagram 'E'; or attached to the wall with a 10 foot pole at 30 to 45 degrees as in Diagram 'E1'.

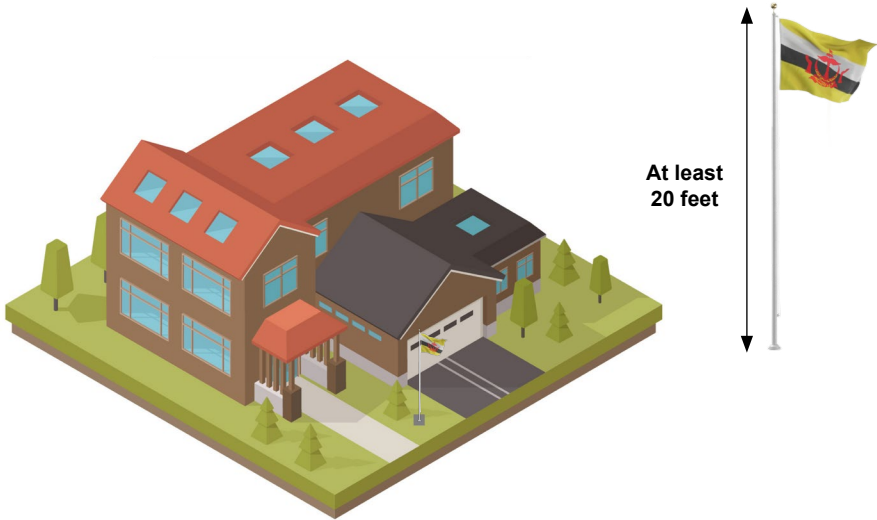

Diagram 'E'



Diagram 'E1'

6. If the flag is to be used inside a building, the height of the pole should be from 8 feet to 10 feet (2.438m to 3.048 m) as in Diagram 'F'.
7. The flags when made in suitable sizes can be put on the tables during conferences or official functions as in Diagram 'F'.



Diagram 'F'

8. When flown on a car by a personage, the flag in miniature should be placed in the middle of the front of the bonnet as in Diagram 'G'.



Diagram 'G'

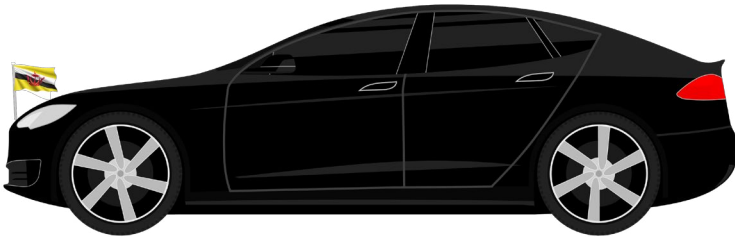

Diagram 'G1'

9. During working days, all flags on government office buildings or premises should be hoisted from sunrise to sunset or according to office hours.
10. Flags on government and public buildings as well as places of residence should be hoisted when the order to do so is issued by the authority in conjunction with state occasions, such as the National Day and the Birthday of His Majesty the Sultan and Yang Di-Pertuan of Brunei Darussalam, day and night throughout the duration of the celebrations.

11. The flags should be taken down after the duration of the order to hoist them is over.
12. The flags should not be left on the flagpoles all the year around until they are torn and dirty.

HOW TO INSTALL AND HOIST THE BRUNEI DARUSSALAM FLAG ON GOVERNMENT AND PUBLIC BUILDINGS

1. House

On the compound in front of the house using G.1 pipe: 1 inch x 20 feet.

2. Flat

- a) In the gate area using G. 1 pipe: 1 inch x 20 feet.
- b) On top of a building using G.1 pipe: 1 inch x 10 feet.
- c) On the veranda or balcony using G.1 pipe: 1 inch x 10 feet.
- d) Attached to a wall at 30 to 45 degrees using G.1 pipe: 1 inch x 10 feet.

3. Office

- a) In the gate area using G.1 pipe: 1 inch x 20 feet.

OR

- b) On top of a building using G.1 pipe: 1 inch x 10 feet.

4. Construction Site

In front of the project temporary office using G.1 pipe: 1 inch x 20 feet.

Note:

- a) Flag that is flown as decoration during national occasions should be 36 inches x 72 inches (0.9144m x 1.8m).
- b) For daily government office use, the flag should be 48 inches x 96 inches (1.2m x 2.4m).



**JABATAN PENERANGAN
JABATAN PERDANA MENTERI
NEGARA BRUNEI DARUSSALAM**